

TOP THERM
PODLAHOVÉ VYTÁPĚNÍ



Ceník

PODLAHOVÉHO VYTÁPĚNÍ

07/2022



www.toptherm.info

Ceník je platný od 16. 7. 2022 do vydání nového, výrobce si vyhrazuje právo na změny.

1. Trubky - jsou vyrobeny v EU a výrobce je držitelem certifikace dle DIN EN ISO 9001 + 14001

		balení	Kč/m bez DPH	
TOP 116P	TOPTHERM PERT trubka PERT s kyslíkovou bariérou	16 x 2	200 m, 400 m	24
TOP 117P		17 x 2	200 m, 400 m	25
TOP 118P		18 x 2	200 m, 400 m	28
TOP 116	TOPTHERM PE-Xc trubka PE-X s kyslíkovou bariérou	16 x 2	240 m	29
TOP 117		17 x 2	240 m	30
TOP 118		18 x 2	200 m	40
TOP 120		20 x 2	200 m	43
TOP 216P	TOPTHERM AL - PERT vícevrstvá trubka s hliníkovou vložkou pro podlahové a radiátorové vytápění	16 x 2	200 m, 400 m	29
TOP 218P		18 x 2	100 m, 200 m	44
TOP 216	TOPTHERM AL - PE-X vícevrstvá trubka s hliníkovou vložkou pro podlahové a radiátorové vytápění	16 x 2	200 m	35

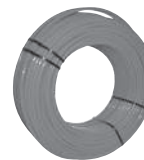

2. Izolační desky pro podlahové vytápění

		rozměr mm	Kč/ks/m ²
TOP 301	Systémová deska s výstupky - bez fólie • modul - rozteč 75 mm • výška izolace 25 mm • celková tloušťka desky s výstupky 50 mm vhodná pro ø 16 - 20 mm	1050 x 600 (0,63 m ² /ks) (7,6 m ² /bal.) 12 ks/bal.	211 / m² 133 / ks
TOP 302	Systémová deska s výstupky - modrá fólie <i>kročejový útlum - 26 dB</i> • modul - rozteč 75 mm • výška izolace 30 mm • celková tloušťka desky s výstupky 58 mm vhodná pro ø 16 - 20 mm	1050 x 750 (0,79 m ² /ks) (10,2 m ² /bal.) 13 ks/bal.	319 / m² 252 / ks
TOP 304	Systémová deska s výstupky - černá fólie provedení HARD - tvrdá, bez kročejového útlumu • modul - rozteč 75 mm • výška izolace 30 mm • celková tloušťka desky s výstupky 58 mm vhodná pro ø 16 - 20 mm	1050 x 750 (0,79 m ² /ks) (10,2 m ² /bal.) 13 ks/bal.	319 / m² 252 / ks
TOP 307	Systémová deska s výstupky - černá fólie provedení HARD - tvrdá, bez kročejového útlumu • modul - rozteč 75 mm • výška izolace 15 mm • celková tloušťka desky s výstupky 40 mm vhodná pro ø 16 - 20 mm	1050 x 750 (0,79 m ² /ks) (16,59 m ² /bal.) 21 ks/bal.	260 / m² 205 / ks
TOP 308N	Systémová deska SOLO - jen extra tvrdá fólie (bez tepelné izolace) • modul - rozteč 50 mm • celková tloušťka desky s výstupky 23 mm vhodná pro ø 14 - 17 mm	1400 x 800 (1,12 m ² /ks) (22,4 m ² /bal.) 20 ks/bal.	209 / m² 234 / ks
TOP 303N	Systémová deska s výstupky nízká - tvrdá černá fólie • modul - rozteč 50 mm • výška izolace 11 mm • celková tloušťka desky s výstupky 33 mm vhodná pro ø 14 - 17 mm	1400 x 800 (1,12 m ² /ks) (14,56 m ² /bal.) 13 ks/bal.	266 / m² 298 / ks
TOP 309N	Systémová deska s výstupky - tvrdá černá fólie • modul - rozteč 50 mm • výška izolace 30 mm • celková tloušťka desky s výstupky 52 mm vhodná pro ø 14 - 17 mm	1400 x 800 (1,12 m ² /ks) (7,84 m ² /bal.) 7 ks/bal.	355 / m² 398 / ks

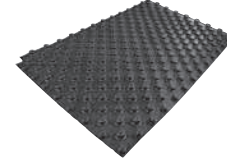
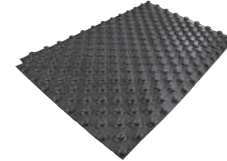
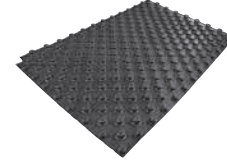
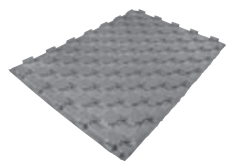
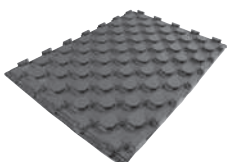
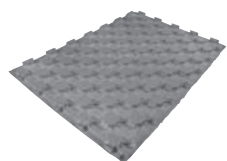
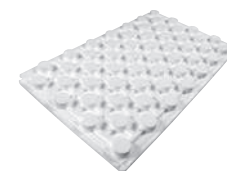

TOP 32025	Roll-jet systémový pás s rastrem - polystyrénová izolační deska s fólií a rastrem - typ polystyrénu EPS 100	tl. 25 mm	délka 12 m šířka 1,0 m balení 12 m ²	154 / m² 1.848 / bal.
TOP 32035	<i>ideální pro samonivelační anhydritové směsi</i>	tl. 35 mm	délka 9 m šířka 1,0 m balení 9 m ²	199 / m² 1.791 / bal.
TOP 321	Tacker - přístroj pro uchycení přichytek do polystyrénové desky - Roll-jetu		1 ks	2.900 netto cena
TOP 322	Clip - přichytka pro uchycení potrubí do polystyrénové desky - délka 40 mm		1 ks	1,2
TOP 323	Clip - přichytka pro uchycení potrubí do polystyrénové desky - délka 60 mm		1 ks	1,4



TOP 330	Vodící lišta - pro trubky 16 až 20 mm (ukládací rozteč trubek 50 mm)			45 / bm
TOP 331	Přichytka pro uchycení vodící lišty k podkladní izolaci			2,0
TOP 605	PE fólie tl. 0,2 mm - používá se mezi vodící lištu a polystyrénovou izolační desku (balení 100 m ²)			20 / m²

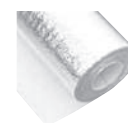

3. Připojovací a spojovací prvky

			Kč/ks
TOP 516	Svěrné šroubení 3/4" EK x - pro připojení potrubí k rozdělovači	16/12	52
TOP 517		17/13	56
TOP 518		18/14	56
TOP 520		20/16	56



TOP 530	Vsuvka 3/4" EK x 3/4" EK - pro spojení potrubí		40
----------------	---	--	-----------



TOP 7270	Spojka potrubí - press systém - typ čelistí „TH“ nebo „B“	ø 16 mm	83
		ø 17 mm	126
		ø 18 mm	106
		ø 20 mm	105



4. Rozdělovače podlahového vytápění - teplota topné vody je již upravena pro podlahové vytápění

TOP 553 - 1" - rozdělovač podlahového vytápění s průtokoměry											
obsahuje: rozdělovač + sběrač s integrovanými průtokoměry a ventily, 2 ks držáků připojovací závitů EK 3/4"											
	počet okruhů										
	2	3	4	5	6	7	8	9	10	11	12
Cena Kč / kus	1 540	2 160	2 780	3 390	4 000	4 610	5 220	5 830	6 440	7 060	7 670



TOP 554 - 1" - rozdělovač podlahového vytápění s průtokoměry - NEREZ											
obsahuje: rozdělovač + sběrač s integrovanými průtokoměry a ventily, 2 ks držáků přípojovací závity EK 3/4"											
	počet okruhů										
	2	3	4	5	6	7	8	9	10	11	12
Cena Kč / kus	1480	2 070	2 560	3 060	3 590	4 130	4 630	5190	5 650	6 130	6 720

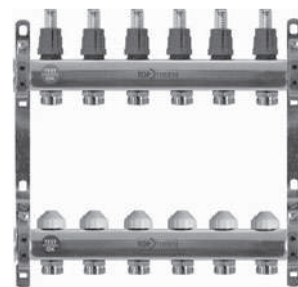

TOP 552 - 1" - rozdělovač podlahového vytápění											
obsahuje: rozdělovač + sběrač s integrovanými regulačními šroubeními a ventily, 2 ks držáků přípojovací závity EK 3/4"											
	počet okruhů										
	2	3	4	5	6	7	8	9	10	11	12
Cena Kč / kus	1 290	1 890	2 250	2 780	3 290	3 790	4 190	4 590	5 090	5 490	5 890



5. Prvky pro kompletaci rozdělovačů podlahového vytápění TOP 552, TOP 553 a TOP 554

AR 366	Kulový kohout se šroubením - vstup a výstup z rozdělovače TOP 552, TOP 553 a TOP 554	3/4"	149
		1"	248
TOP 540	Kulový kohout rohový se šroubením 1" - vstup a výstup z rozdělovače TOP 552, TOP 553 a TOP 554		409
TOP 545	Kulový kohout se šroubením a teploměrem 1" - vstup a výstup z rozdělovače TOP 552, TOP 553 a TOP 554		519
TOP 546	Kulový kohout rohový se šroubením a teploměrem 1" - vstup a výstup z rozdělovače TOP 552, TOP 553 a TOP 554		565
TOP 555 A	Ukončení rozdělovače - automatické odvzdušnění a vypouštění sestava obsahuje - vyp. ventil, aut. odvz. ventil, koncový T- kus		329
TOP 555 C	Ukončení rozdělovače - ruční odvzdušnění a vypouštění sestava obsahuje - vyp. ventil, ruční odvz. ventil, koncový T- kus		215



6. Směšovací rozdělovače podlahového vytápění - teplota pro podlahové vytápění je upravena až u rozdělovače

TOP 557 A											
regulace na pevně nastavenou teplotu											
Slouží k regulaci teploty vody z kotlového okruhu na teplotu pro podlahové vytápění, uplatňuje se u kombinovaného vytápění (radiátory + podlahové vytápění). Cena již zahrnuje úsporné elektronické čerpadlo , rozdělovač, radiátorový ventil s termohlavicí a regulační šroubení.											
Vhodné i pro kondenzační kotle a TČ						Nevhodné za akumulární nádrž nebo anuloid					
	počet okruhů										
	2	3	4	5	6	7	8	9	10	11	12
Cena Kč / set	11 360	11 960	12 550	13 130	13 750	14 360	14 970	15 580	16 190	16 810	17 420

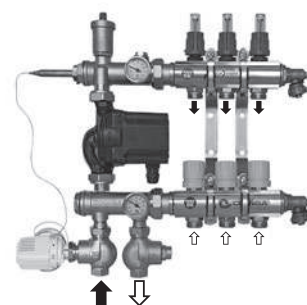

TOP 559 A		teplota do rozdělovače je řízena dle ekvitermní regulace										
Slouží k regulaci teploty vody z kotlového okruhu na teplotu pro podlahové vytápění, uplatňuje se u kombinovaného vytápění (radiátory + podlahové vytápění). Cena již zahrnuje úsporné elektronické čerpadlo , rozdělovač, vstříkovací ventil s pohonem a regulační šroubení. Vhodné i pro kondenzační kotle a TČ Nevhodné za akumulární nádrž nebo anuloid												
	počet okruhů											
	2	3	4	5	6	7	8	9	10	11	12	
Cena Kč / set	13 060	13 660	14 280	14 890	15 500	16 110	16 720	17 330	17 940	18 560	19 170	

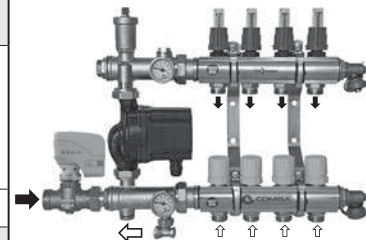

TOP 556 A		regulace na pevně nastavenou teplotu										
Slouží k regulaci teploty vody z kotlového okruhu na teplotu pro podlahové vytápění, uplatňuje se u kombinovaného vytápění (radiátory + podlahové vytápění). Cena již zahrnuje úsporné elektronické čerpadlo, rozdělovač, směšovací ventil, regulační šroubení a ostatní prvky setu. Vhodné i pro kondenzační kotle a TČ Vhodné za akumulární nádrž nebo anuloid												
	počet okruhů											
	2	3	4	5	6	7	8	9	10	11	12	
Cena Kč / set	11 540	12 160	12 780	13 390	14 000	14 610	15 220	15 830	16 440	17 060	17 670	

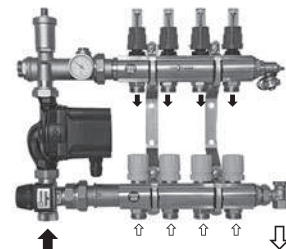

TOP 558 A		teplota do rozdělovače je řízena dle ekvitermní regulace										
Slouží k regulaci teploty vody z kotlového okruhu na teplotu pro podlahové vytápění, uplatňuje se u kombinovaného vytápění (radiátory + podlahové vytápění). Cena již zahrnuje úsporné elektronické čerpadlo , rozdělovač, směšovací ventil s pohonem, regulační šroubení a ostatní prvky setu. Vhodné i pro kondenzační kotle a TČ Vhodné za akumulární nádrž nebo anuloid												
	počet okruhů											
	2	3	4	5	6	7	8	9	10	11	12	
Cena Kč / set	13 060	13 660	14 280	14 890	15 500	16 110	16 720	17 330	17 940	18 560	19 170	

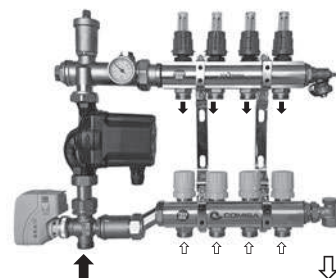

7.1 Skříně do zdi stavitelná výška a hloubka

	rozměr skříně (mm)	pro TOP 552 - 554	pro TOP 556A - 559A	
TOP 410	380 x 700 x 120 - 170	2 - 3 okruhy	-	1 570
TOP 411	430 x 700 x 120 - 170	4 okruhy	-	1 670
TOP 412	560 x 700 x 120 - 170	5 - 7 okruhů	2 - 4 okruhy	1 880
TOP 414	790 x 700 x 120 - 170	8 - 11 okruhů	5 - 8 okruhů	2 290
TOP 415	960 x 700 x 120 - 170	12 - 14 okruhů	9 - 11 okruhů	2 580
TOP 416	1130 x 700 x 120 - 170	15 - 17 okruhů	12 - 14 okruhů	2 860



7.2 Skříně na zed' stavitelná výška

	rozměr skříně (mm)	pro TOP 552 - 554	pro TOP 556A - 559A	
TOP 421	420 x 700 x 110 - na zed'	2 - 4 okruhy	-	1 690
TOP 422	550 x 700 x 110 - na zed'	5 - 6 okruhů	2 - 3 okruhy	2 010
TOP 424	780 x 700 x 110 - na zed'	7 - 11 okruhů	4 - 7 okruhů	2 560
TOP 425	950 x 700 x 110 - na zed'	12 - 14 okruhů	8 - 11 okruhů	3 130



8. Komponenty pro kompletaci podlahového vytápění

TOP 604A	Příchytky potrubí - rovná - pro uchycení trubek na izolační desky		1,90
TOP 604B	Příchytky potrubí - zahnutá - pro uchycení trubek na izolační desky		2,30
TOP 604C	Příchytky potrubí max- zahnutá - pro uchycení trubek na izolační desky		2,70
TOP 333	Příchytky na uchycení trubek u desek s výstupky - pro TOP 301, 302, 304		2,00
TOP 605	PE fólie tl. 0,2 mm - používá se mezi izolační desky a podklad (bal. 100 m ²)		22 / m²
TOP 606	Al/PE reflexní fólie s rastroem - šířka 1050 mm, návin 50m ² /role		28 / m²
TOP 610	Držák ohybu trubek - pro fixaci ohybu trubek pod rozdělovačem	ø 14 - 18 mm	26
		ø 20 - 22 mm	28
TOP 601	Dilatační pás okrajový s fólií a samolepící páskou 8 x 150 mm - pro dilataci topných betonových desek		balení 25 m 18 / bm 450 / balení
TOP 600	Dilatační pás - dělicí - pro umožnění dilatace topných desek (TOP600P + TOP600PR)		94 / bm
TOP 602	Ochranná hadice pr. 25 mm "husí krk" ochrana topných trubek při prostupu dilatační spárou		14 / bm (balení 50 m)
TOP 603	Plastifikátor do betonu - pro vytvoření tekutého a hutného betonu dávkování 1 : 100 (1 L na 100 kg cementu = cca 4 až 5 L na 1 m ³ betonu)		450 (10 L bal.)



9.1 Elektrické regulační a řídicí prvky podlahového vytápění - drátový systém regulace

TOP 658A	Elektrotermická hlavice pro rozdělovač bez proudu zavřeno (NC), závit M30x1.5	TOP 658A - 230V	449
TOP 658	Elektrotermická hlavice pro rozdělovač bez proudu zavřeno (NC), závit M30x1.5	TOP 658 - 230V	599
		TOP 658 - 24 V	
TOP 659	Elektrotermická hlavice pro rozdělovač bez proudu otevřeno (NO) závit M30x1.5	TOP 659 - 230V	599
		TOP 659 - 24 V	
TOP 653	Prostorový termostat - bez kontrolky - regulátor teploty k elektrotermickým hlavici TOP 658,659 (230V), (RAA 21)		435
TOP 654	Prostorový termostat - s kontrolkou, PI regulace, ZAP/VYP - regulátor teploty k elektrotermickým hlavici TOP 658,659 (230V), (RAA 31.16)		475
TOP 655	Týdenní digitální prost. termostat - regulátor teploty k elektrotermickým hlavici TOP 658,659 (230V), (RDE 100.1)		1 235
TOP 656	Týdenní digitální prost. termostat do montážní krabice 2 týdenní programy , regulátor teploty k elektrotermickým hlavici TOP 658,659 (230V), (PT 712)		890
TOP 657	Týdenní digitální prost. termostat do montážní krabice 9 týdenních programů, PI regulace , regulátor teploty k elektrotermickým hlavici TOP 658,659 (230V), (PT 713)		1 200



TOP 6504 230V (NC)	Propojovací modul - max. 4 zóny, pro propojení termostatů a elektrotermických hlavíc (230V), ovládá max. 8 el. hlavíc a je možno připojit až 4 termostaty (zóny), vypínání čerpadla (zdroje tepla)	2 090
TOP 6506 230V (NC)	Propojovací modul - max. 6 zón, pro propojení termostatů a elektrotermických hlavíc (230V), ovládá max. 12 el. hlavíc a je možno připojit až 6 termostatů (zóny), vypínání čerpadla (zdroje tepla)	2 590
TOP 6514 24V (NC)	Propojovací modul - max. 4 zón, pro propojení termostatů a elektrotermických hlavíc (24V), ovládá max. 8 el. hlavíc a je možno připojit až 4 termostaty (zóny), vypínání čerpadla (zdroje tepla)	1 860
TOP 6516 24V (NC)	Propojovací modul - max. 6 zón, pro propojení termostatů a elektrotermických hlavíc (24V), ovládá max. 12 el. hlavíc a je možno připojit až 6 termostatů (zóny), vypínání čerpadla (zdroje tepla)	2 380
TOP 650R4	Rozšiřovací modul - 4 zóny , rozšíření o 4 zóny a 8 elektrotermických hlavíc	1 990
TOP 650R6	Rozšiřovací modul - 6 zón , rozšíření o 6 zón a 12 elektrotermických hlavíc	2 450



9.2 Bezdrátový systém regulace

TOP 680	Bezdrátový analogový termostat regulátor teploty k elektrotermickým hlavícím TOP 658, 659	1 530
TOP 681	Bezdrátový denní digitální termostat regulátor teploty k elektrotermickým hlavícím TOP 658, 659	1 940
TOP 682	Bezdrátový týdenní digitální termostat regulátor teploty k elektrotermickým hlavícím TOP 658, 659	2 390
TOP 6856	Bezdrátový propojovací modul pro propojení bezdrátových termostatů a elektrotermických hlavíc, ovládá max. 6 zón	4 990
TOP 685R4	Bezdrátový rozšiřovací modul - 4 zóny , rozšíření o 4 zóny a 8 elektrotermických hlavíc	1 690
TOP 685R6	Bezdrátový rozšiřovací modul - 6 zón , rozšíření o 6 zón a 12 elektrotermických hlavíc	2 110



10. Armatury pro malé topné plochy (pro temperování) do cca 15 m²

RTL - omezovač teploty

TOP 501	RTL rohový ventil 1/2" x 3/4" EK	automatický regulátor, který omezuje průtok ventilem v závislosti na teplotě vody, montuje se na konec smyčky	1 180
TOP 502	RTL přímý ventil 1/2" x 3/4" EK		1 180
TOP 504 A	RTL rohový ventil 1/2" x 3/4" EK	automatický regulátor, který omezuje průtok ventilem v závislosti na teplotě vody, montuje se na konec smyčky	1 335
TOP 504 B	RTL rohový ventil 1/2" x 1/2" F		1 691
TOP 505 A	RTL přímý ventil 1/2" x 3/4" EK		1 511
TOP 505 B	RTL přímý ventil 1/2" x 1/2" F		1 710
TOP 508 HE	Multibox C/RTL - RTL hlavice v plastovém boxu (termohlavice reguluje topnou vodu na teplotu podlahového vytápění)		3 059
TOP 510 HE	Multibox RTL - RTL hlavice vystupuje ven z boxu (termohlavice reguluje topnou vodu na teplotu podlahového vytápění)		3 059

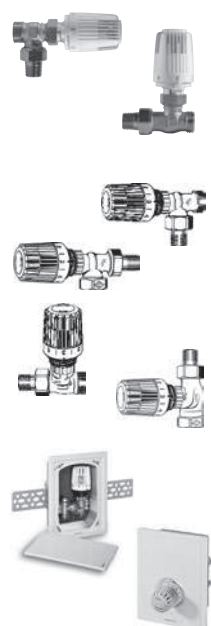

11. Trubky - jsou vyrobeny v EU a výrobce je držitelem certifikace dle DIN EN ISO 9001 + 14001

		balení		Kč/m bez DPH
TOP 216 P	TOPTHERM AL - PERT vícevrstvé trubky s hliníkovou vložkou pro radiátorové vytápění a rozvody pitné vody	16 x 2	200 m, 400 m	29
TOP 218 P		18 x 2	100 m, 200 m	44
TOP 220 P		20 x 2	100 m	45
TOP 226 P		26 x 3	50 m	79
TOP 232 P		32 x 3	50 m	129
TOP 220 P5		20 x 2	5 m	62
TOP 226 P5		26 x 3	5 m	112
TOP 232 P5		32 x 3	5 m	172
TOP 240 P5		40 x 3,5	5 m	285
TOP 250 P5		50 x 4	5 m	559

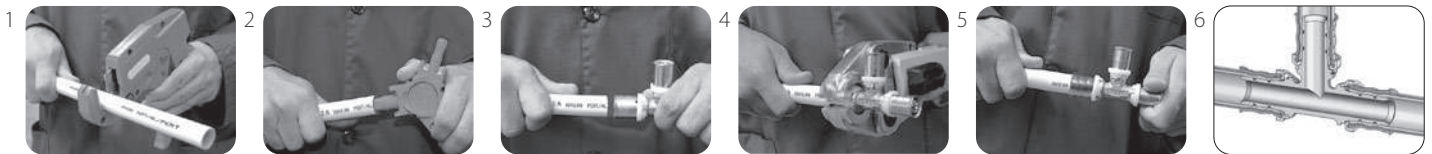
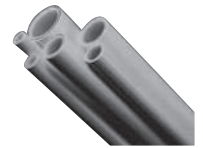

12. Press fitinky "TH" systém (možno použít čelisti typu TH a B)

		rozměr	cena/Kč	rozměr	cena/Kč
TOP 7243G	Přechod přímý (M) vnější závit	1/2" x 16	57	1" x 26	176
		1/2" x 18	83	1" x 32	195
		1/2" x 20	71	5/4" x 32	282
		3/4" x 20	97	5/4" x 40	330
		3/4" x 26	139	6/4" x 50	475



TOP 7270G	Přechod přímý (F) vnitřní závit	1/2" x 16	70	1" x 26	191
		1/2" x 18	99	1" x 32	215
		1/2" x 20;	89	5/4" x 32	450
		3/4" x 20	115	5/4" x 40	365
		3/4" x 26	150	6/4" x 50	699



TOP 7270	Spojka	16 x 16	83	32 x 32	242
		18 x 18	106	40 x 40	390
		20 x 20	105	50 x 50	620
		26 x 26	157		



TOP 7090	Koleno	16 x 16	104	32 x 32	265
		18 x 18	147	40 x 40	405
		20 x 20	125	50 x 50	710
		26 x 26	189		



TOP 7092G	Koleno 90° (M) s vnějším závitem	1/2" x 16	109	3/4" x 26	179
		1/2" x 18	125	1" x 32	245
		1/2" x 20	125	5/4" x 40	670
		3/4" x 20	131		



TOP 7090G	Koleno 90° (F) s vnitřním závitem	1/2" x 16	89	3/4" x 20	160
		1/2" x 18	132	3/4" x 26	187
		1/2" x 20	120	1" x 32	242



TOP 7095	Koleno 45°	26	310	40	610
		32	355	50	1 230



TOP 7240	Redukovaná spojka	18 x 16	112	32 x 26	225
		20 x 16	112	40 x 26	360
		20 x 18	118	40 x 32	380
		26 x 20	150	50 x 32	620
		32 x 20	225	50 x 40	650



TOP 7130	T- kus	16 x 16 x 16	139	32 x 32 x 32	420
		18 x 18 x 18	194	40 x 40 x 40	650
		20 x 20 x 20	177	50 x 50 x 50	1 160
		26 x 26 x 26	274		



TOP 7130	T - kus redukovaný	16 x 18 x 16	208	20 x 26 x 20	285
		18 x 16 x 16	208	26 x 20 x 26	280
		18 x 16 x 18	215	26 x 32 x 26	425
		16 x 20 x 16	188	32 x 16 x 32	404
		20 x 16 x 16	177	32 x 20 x 32	415
		20 x 20 x 16	191	32 x 26 x 32	420
		20 x 16 x 20	177	32 x 20 x 26	404
		20 x 18 x 20	208	40 x 26 x 40	610
		20 x 18 x 18	208	40 x 32 x 40	610
		20 x 16 x 18	208	40 x 26 x 32	610
		26 x 16 x 26	280	50 x 26 x 50	1 110
		26 x 16 x 20	275	50 x 32 x 50	1 110
		26 x 20 x 16	290	50 x 40 x 50	1 310
		26 x 20 x 20	280		



TOP 7130G	T - kus (F) s vnitřním závitem	16 x 1/2" x 16	168	32 x 1/2" x 32	390
		18 x 1/2" x 18	186	32 x 3/4" x 32	410
		20 x 1/2" x 20	186	32 x 1" x 32	385
		20 x 3/4" x 20	244	40 x 1" x 40	815
		26 x 1/2" x 26	244	40 x 5/4" x 40	740
		26 x 3/4" x 26	270	50 x 5/4" x 50	1 228



TOP 7132G	T - kus (M) s vnějším závitem	16 x 1/2" x 16	184	26 x 3/4" x 26	255
		20 x 1/2" x 20	188	26 x 1" x 26	345
		20 x 3/4" x 20	235	32 x 1" x 32	360



TOP 7090L	L - přípojka	16 x 300 - 15	249	16 x 1100 - 15	499
		18 x 300 - 15	330	20 x 300 - 15	340



TOP 7130T	T - přípojka			16 x 300 - 15	318
				16 x 1100 - 15	445
				20 x 300 - 15	430



TOP 7472G	Nástěnka	1/2" x 16	125	3/4" x 20	198
		1/2" x 18	162	3/4" x 26	208
		1/2" x 20	150		



TOP 7476DG	Nástěnka dvojitá typ U	16 x 1/2" x 16	399	20 x 1/2" x 20	430
-------------------	-------------------------------	----------------	------------	----------------	------------



TOP 7473DG	Nástěnka dvojitá			16 x 1/2"	255
				20 x 1/2"	275



TOP 7475G	Nástěnkový komplet			1/2" x 16	390
				3/4" x 20	404



TOP 7350	Testovací zátka rozebíratelná	16	107	26	336
		20	168		



TOP 7301	Záslepka press - nerozebíratelná	16	94	20	109
		18	94	26	152



TOP 7359G	Přechod EK s maticí	3/4" EK x 16	137	3/4" EK x 20	147
		3/4" EK x 18	155	1" EK x 26	199



TOP 7358G	Přechod s maticí ploché těsnění	1/2" x 16	110	3/4" x 20	135
		3/4" x 16	125	1" x 26	207
		3/4" x 18	130		



Příslušenství

TOP 7916	Kalibrátor s rukojetí a odhrotovačem	16	869
TOP 7918		18	869
TOP 7920		20	869
TOP 7926		26	880
TOP 7932		32	1 049
TOP 7940		40	1 149
TOP 7950		50	1 259



TOP 7912	Kalibrátor s rukojetí a odhrotovačem	16, 20, 26, 32	819
TOP 7914		16, 20, 26	239



TOP 7716	Ohýbací pružina vnitřní	16	89
TOP 7718		18	189
TOP 7720		20	129



TOP 7816	Ohýbací pružina vnější	16	120
TOP 7818		18	239
TOP 7820		20	139
TOP 7826		26	159



	Ohýbačka - ruční	16 - 20 - 26 - 32	na dotaz
--	------------------	-------------------	----------

	Souprava press - elektrická	bez čelistí	na dotaz
	Souprava press - ruční	bez čelistí	na dotaz



Typ TH	Lisovací čelisti	TH 16, 17, 18, 20, 26, 32, 40, 50	na dotaz
--------	------------------	-----------------------------------	----------



TOP 7750	Nůžky na trubky	P 35 A	na dotaz
TOP 7752		P 42 P	na dotaz



TOP 7990	Odvíječ potrubí		3 090
----------	-----------------	--	-------



NEPŘÍMOTOPNÉ OHŘÍVAČE

A

AKUMULAČNÍ NÁDRŽE



SOLÁRNÍ
SYSTÉMY



KOTLE NA PLYN
TUHÁ PALIVA



TEPELNÁ
ČERPADLA



TEPLÁ
VODA

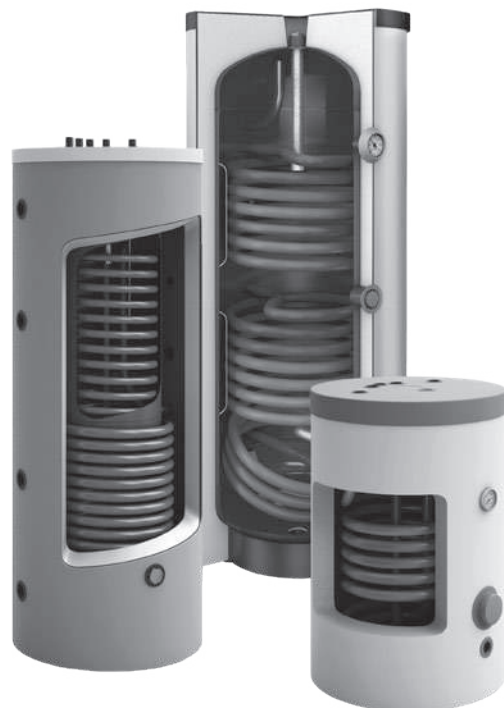

ČERPADLOVÉ SESTAVY

A

ROZDĚLOVAČE

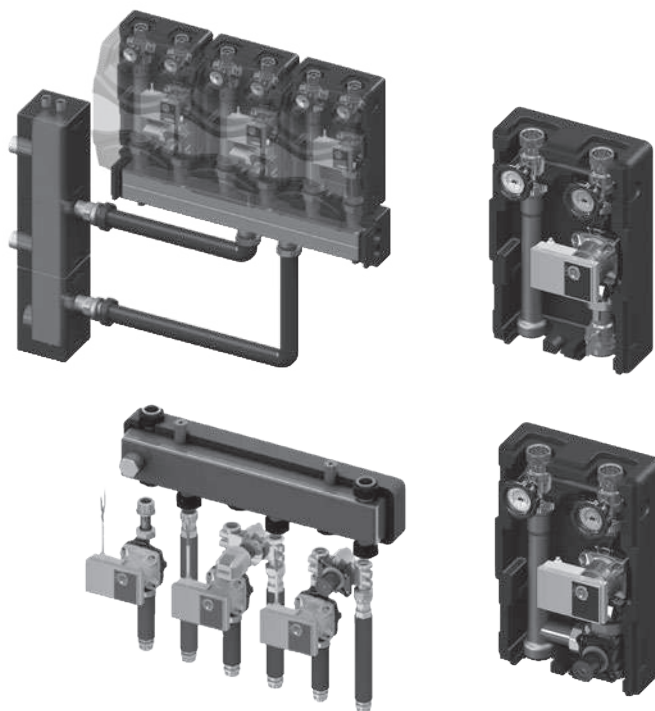

APPLIES TO
EUROPEAN
DIRECTIVE
FOR ENERGY
RELATED
PRODUCTS

KTO international®
V E L K O O B C H O D

